

Dell™ M110 Projektor

Användarhandbok

Anteckningar, uppmaningar och varningar



NOTERA: EN NOTERA anger viktig information som hjälper dig att bättre använda din projektor.



VARNING: En VARNING anger potentiell skada på hprdvara eller dataförlust om instruktionerna inte följs.



VARNING: En VARNING anger risk för materiella skador, personskador eller död.

Informationen i detta dokument kan ändras utan varsel.

© 2012 Dell Inc. Alla rättigheter förbehållna.

Det är strängt förbjudet att reproducera detta material på något som helst sätt utan skriftlig tillåtelse från Dell Inc..

Varumärken som används i denna text: *Dell* och *DELL*-logotypen är varumärken tillhörande Dell Inc.; *DLP* och *DLP*-logotypen är varumärken tillhörande TEXAS INSTRUMENTS INCORPORATED; *Microsoft* och *Windows* är antingen registrerade varumärken eller varumärken tillhörande Microsoft Corporation i Förenta staterna och/eller andra länder.

Övriga varumärken kan användas i detta dokument som en hänvisning till antingen de entiteter som har upphovsrätten till dessa namn eller deras produkter. Dell Inc. frånsäger sig äganderätt vad gäller varumärken och varunamn utöver sitt eget.

Modell M110

Maj 2012 Rev. A01

Innehåll

1	Din Dell-projektor	6
	Om projektorn	8
2	Ansluta projektorn	10
	Ansluta till en dator	11
	Ansluta en dator med en VGA-kabel	11
	Ansluta en dator via USB-kabel	12
	Ansluta en dator via en trådlös dongel (tillval)	13
	Ansluta en DVD-spelare	14
	Ansluta en DVD-spelare med en A/V till RCA-kabel	14
	Ansluta en DVD-spelare med en HDMI-kabel	15
	Ansluta till multimedia	16
	Ansluta multimedia med en USB-flashdisk	16
	Ansluta multimedia med ett MicroSD-kort	17
3	Använda projektorn	18
	Slå på projektorn	18
	Stänga av projektorn	18
	Justera den projicerade bilden	19
	Öka projektorns höjd	19
	Sänka projektorns höjd	19

Justering av projektorns fokus	20
Justera storleken på den projicerade bilden	21
Använda kontrollpanelen	23
Sätta i fjärrkontrollens batterier (tillval)	27
Fjärrkontrollens driftsområde	28
Använda OSD-meny	29
INGÅNGSKÄLLA	29
AUTOJUST.	30
VIDEOLÄGE	31
VOLYM	31
LJUDINMATNING	31
AVANCERADE INST.	32
SPRÅK	42
Multimediaintroduktion	43
Hur man ställer in filtyp för multimedia med USB	44
Hur man ställer in filtyp för multimedia med MicroSD	46
Hur man ställer in filtyp för multimedia med internminne	48
Office Viewer för USB-enhet, mikro-SD och internminne	50
Multimediainställning för USB, microSD och internminne	51
BILDINSTÄLLNING	51
VIDEOINSTÄLLNING	52
MUSIKINSTÄLLNING	52
UPPD. FAST PR.-V.	53

4	Felsökning av din projektor	54
	Vägledande signaler	57
5	Specifikationer	58
6	Kontakta Dell	62
7	Bilaga: Ordlista	63

Din Dell-projektor

Projektorn levereras med de tillbehör som visas nedan. Se till att du har alla delar och kontakta Dell™ om något saknas.

Paketets innehåll

Nätkabel

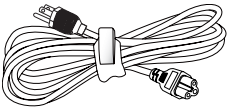

Universell 24-stift till VGA-kabel

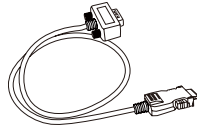

CD-skiva med bruksanvisning och dokumentation

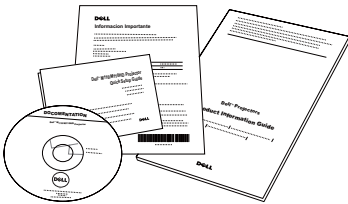

Transportväska

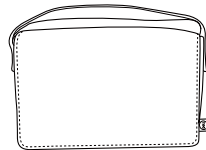

AC-adapter

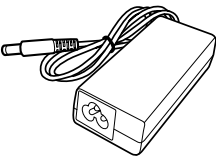

Tillvals innehåll

Fjärrkontroll



3,5 mm uttag A/V till RCA-kabel

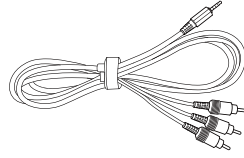

1,2 m HDMI-kabel

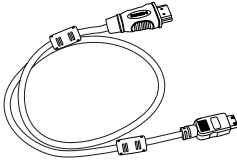

3,5 mm uttag A/V-kabel

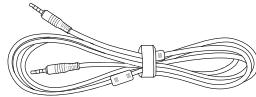

1,2 m USB-kabel (USB-A till USB-A)

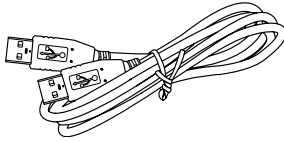

Universell 24-stift till VGA och ljudutmatningskabel

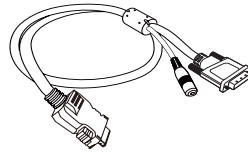

Ministativ

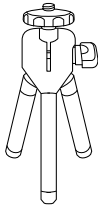

Trådlös dongel

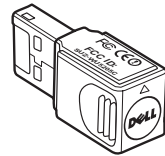

Om projektorn

Ovanifrån

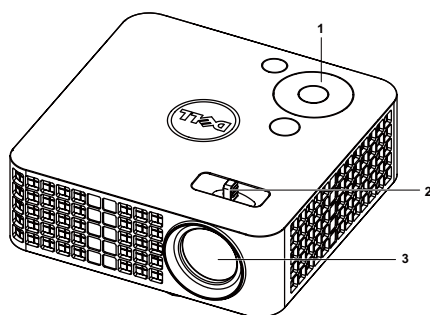

Undersida

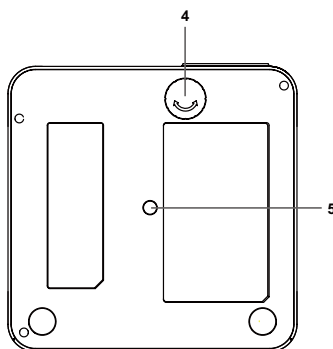

1	Kontrollpanel
2	Fokusring
3	Lins
4	Hjul för lutningsjustering
5	Monteringshål för stativ: Sätt i mutter 1/4"×20 UNC

VARNING: Säkerhetsinstruktioner

- 1 Använd inte projektorn i närheten av värmealstrande utrustning.
- 2 Använd inte projektorn i mycket dammiga miljöer. Dammet kan göra att systemet strejkar och projektorn kommer att stängas av automatiskt.
- 3 Se till att projektorn är monterad på en väl ventilerad plats.
- 4 Blockera inte ventilationspringorna och öppningarna på enheten.
- 5 Se till att projektorn arbetar i en omgivande temperatur på mellan 5 °C och 35 °C.
- 6 Försök inte att vidröra ventilationsöppningen eftersom den kan bli mycket het efter att projektorn slagits på eller direkt efter att den stängts av.
- 7 Titta inte direkt in i linsen när projektorn är påslagen eftersom det kan skada ögonen.
- 8 Placera inga föremål nära eller framför projektorn och täck inte över objektivet när projektorn är på eftersom värmen kan få föremålet att smälta eller börja brinna.
- 9 Rengör inte objektivet med alkohol.
- 10 Använd inte den trådlösa projektorn nära hjärtpacemakers.

11 Använd inte den trådlösa projektorn nära medicinsk utrustning.

12 Använd inte den trådlösa projektorn nära mikrovågsugnar.



NOTERA:

- Rekommenderad projektorstativsats (VXJN3). För ytterligare information se Dell Supports webbsida på support.dell.com.
- För ytterligare information, se *säkerhetsinformationen* som levererades tillsammans med projektorn.

2

Ansluta projektorn

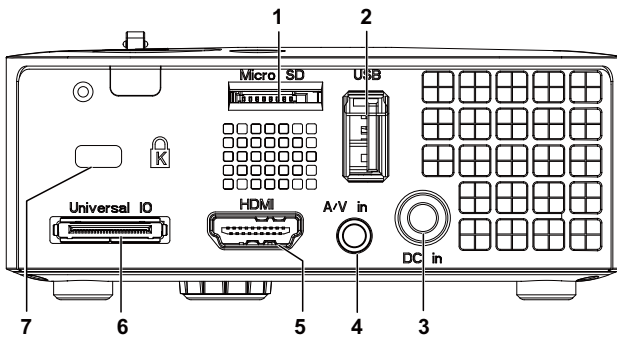

1	MicroSD-kortplats för multimediauppspelning (video/ljud/foto) och stöd för uppdatering av fast programvara för media och bildbehandling.	5	HDMI-anslutning
2	USB Typ-A-kontakt för USB-display, multimediauppspelning (video/ljud/foto), USB-minnesåtkomst (USB flashdrive/internminne), uppdatering av projektorns fasta programvara och stöd för extra trådlös dongel och mobishow	6	Universell I/O-kontakt för VGA-inmatning och ljudutmatning
3	Likströmsinmatning	7	Plats för säkerhetskabel
4	Ljud/videoinmatning		

⚠ WARNING: Innan någon av procedurerna i detta avsnitt inleds, följ säkerhetsinstruktionerna på sida 8.

Ansluta till en dator

Ansluta en dator med en VGA-kabel

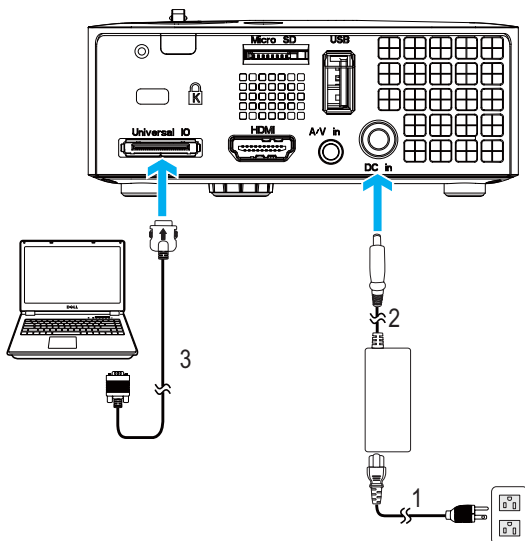

1	Strömsladd
2	AC-adapter
3	Universell 24-stift till VGA-kabel

NOTERA: Endast en universell 24-stifts VGA-kabel medföljer projektor. En extra universell 24-stift till VGA-kabel eller 24-stift till VGA och ljudutmatningskabel kan köpas på Dells webbplats på www.dell.com.

Ansluta en dator via USB-kabel

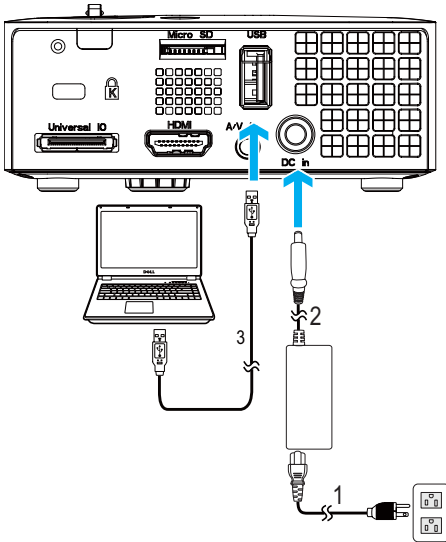

1	Strömsladd
2	AC-adapter
3	USB-A till USB-A-kabel



NOTERA: Plug and Play. USB-kabeln (USB A till A) medföljer inte projektorn. USB A till A-kabeln kan köpas på Dells webbplats på www.dell.com.

Ansluta en dator via en trådlös dongel (tillval)

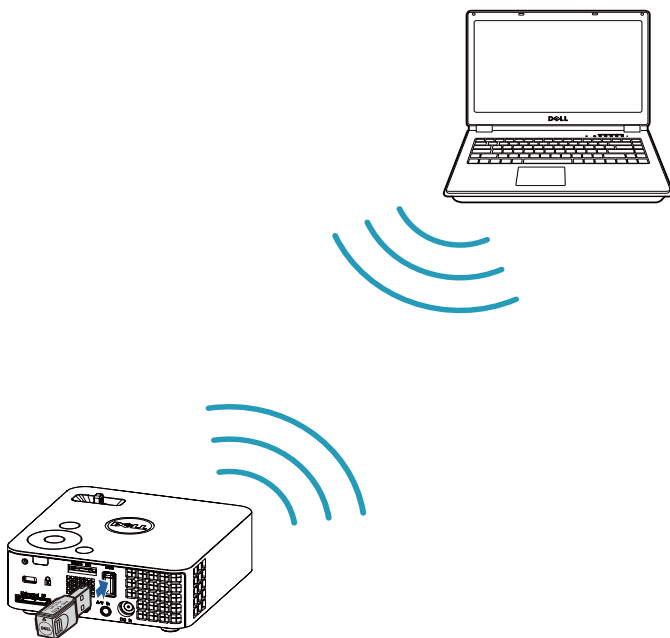

NOTERA: Datorn måste vara utrustad med en trådlösanslutning och ordentligt konfigurerad för att kunna hitta en annan trådlös anslutning. Se datorns dokumentation om hur den trådlösa anslutningen konfigureras.

NOTERA: Projektorn måste ha en trådlös dongel installerad om du vill använda den trådlösa displayen. Den trådlösa dongeln levereras inte med din projektor. Den kan inhandlas på Dells hemsida på www.dell.com.

Ansluta en DVD-spelare

Ansluta en DVD-spelare med en A/V till RCA-kabel

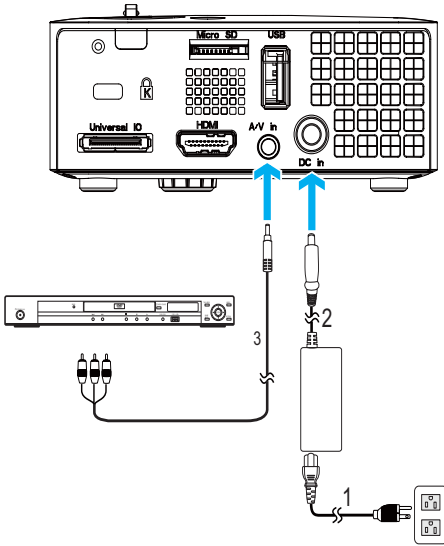

1	Strömsladd
2	AC-adapter
3	A/V till RCA-kabel med 3,5 mm-kontakt



NOTERA: A/V till RCA-kabeln med 3,5 mm-kontakt medföljer inte projektorn. A/V till RCA-kabeln med 3,5 mm-kontakt kan köpas på Dells webbplats på www.dell.com.

Ansluta en DVD-spelare med en HDMI-kabel

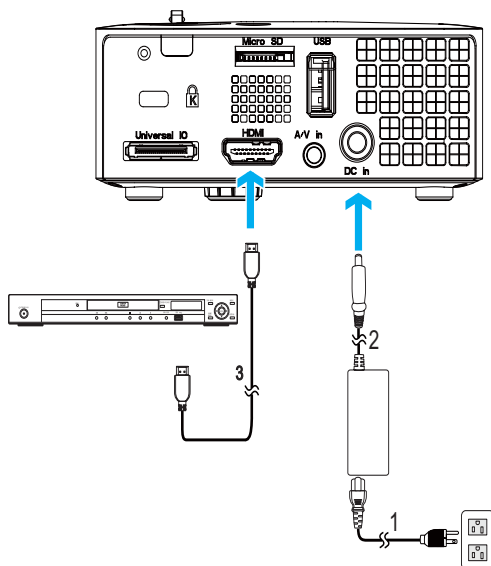

1	Strömsladd
2	AC-adapter
3	HDMI-kabel



NOTERA: HDMI-kabeln medföljer inte projektorn. En HDMI-kabeln kan köpas på Dells hemsida på www.dell.com.

Ansluta till multimedia

Ansluta multimedia med en USB-flashdisk

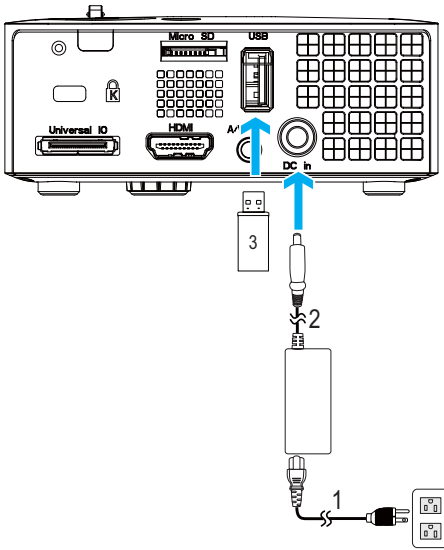

1	Strömladd
2	AC-adapter
3	USB-flashdisk

NOTERA: USB-flashdisken medföljer inte projektorn.

Ansluta multimedia med ett MicroSD-kort

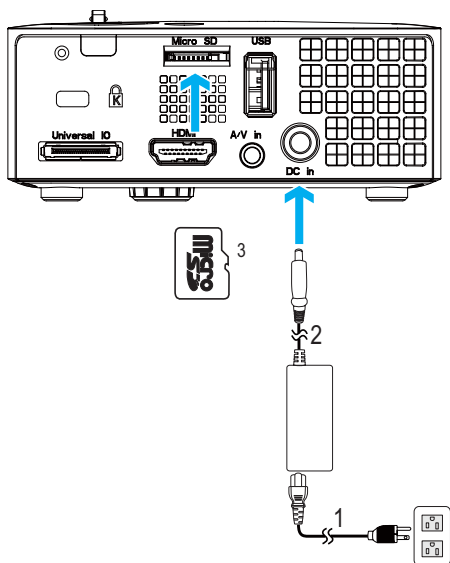

1	Strömsladd
2	AC-adapter
3	MicroSD-kort



NOTERA: MicroSD-kortet medföljer inte projektorn.

Använda projektorn

Slå på projektorn



NOTERA: Slå på projektorn innan du slår på källan (dator, DVD-spelare etc.). **Strömknappens** lampa blinkar blå tills den trycks in.

- 1 Anslut strömsladden med växelströmsadaptorn och lämpliga signalkablar till projektorn. För information om anslutning av projektorn se "Ansluta projektorn" på sida 10.
- 2 Tryck på **Strömknappen** (se "Använda kontrollpanelen" på sida 23 för att leta reda på **Strömknappen**).
- 3 Slå på din källa (dator, DVD-spelare etc.).
- 4 Anslut källan till projektorn med lämplig kabel. Se "Ansluta projektorn" på sida 10 för instruktioner för att ansluta källan till projektorn.
- 5 Standardinställning för ingångskällan är VGA. Ändra projektorns ingångskälla om nödvändigt.
- 6 Om du har flera källor anslutna till projektorn tryck på knappen **källa** på fjärrkontrollen eller kontrollpanelen för att välja önskad källa. Se "Använda kontrollpanelen" på sida 23 och "Använda fjärrkontrollen (tillval)" på sida 25 för att lokalisera **källa** knappen.

Stänga av projektorn



VARNING: Koppla ifrån projektorn efter att den stängts av ordentligt såsom förklaras i följande procedur.

- 1 Tryck på **Strömbrytaren**. Följ instruktionerna som visas på skärmen för att stänga av projektorn korrekt.



NOTERA: Meddelandet "**Tryck på strömbrytaren för att stänga av projektorn.**" visas på skärmen. Meddelandet försvinner efter 5 sekunder eller så kan du trycka på knappen **Menu** för att rensa bort det.

- 2 Tryck på **Strömbrytaren** igen. Kylfläkten fortsätter att arbeta i 120 sekunder.
- 3 För att stänga av projektorn snabbt, håll strömbrytaren intryckt i 1 sekund medan projektorns kylfläkt fortfarande körs.

 **NOTERA:** Innan du slår på projektorn igen, vänta 60 sekunder för att låta den interna temperaturen stabiliseras.

4 Dra ut strömladden och växelströmsadaptern ur el-uttaget och projektorn.

Justera den projicerade bilden

Öka projektorns höjd

1 Hög projektorn till önskad visningsvinkel och använd det främre lutningsjusteringshjulet för att finjustera visningsvinkeln.

Sänka projektorns höjd

1 Sänk projektorn och använd det främre lutningsjusteringshjulet för att finjustera visningsvinkeln.

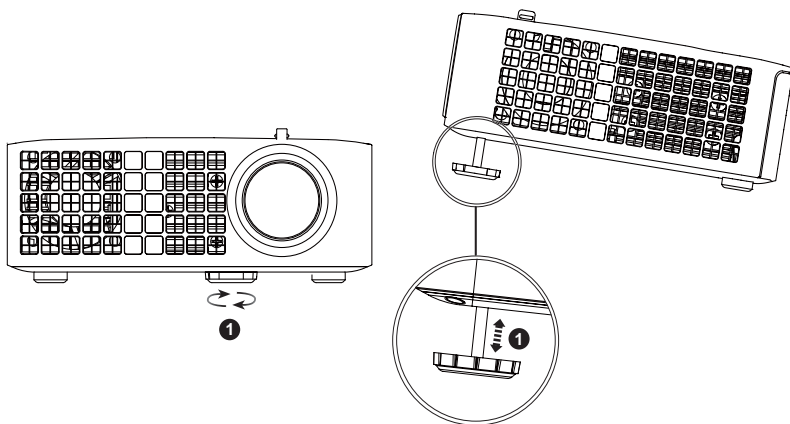

1	Främre lutningsjusteringshjul (Lutningsvinkel: 0 till 6 grader)
---	--

Justering av projektorns fokus

⚠ VARNING: Undvik skador på projektorn genom att se till att justeringshjulen är helt indragna innan projektorn flyttas eller placeras i bärväskan.

1 Vrid på fokusspaken tills bilden är klar. Projektorn fokuserar på ett avstånd mellan 3,18 ft och 8,48 ft (97 cm till 258 cm).

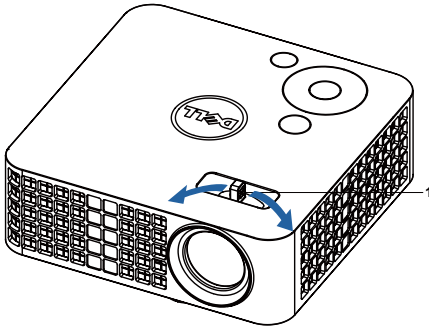

1	Fokusspak
---	-----------

Justera storleken på den projicerade bilden

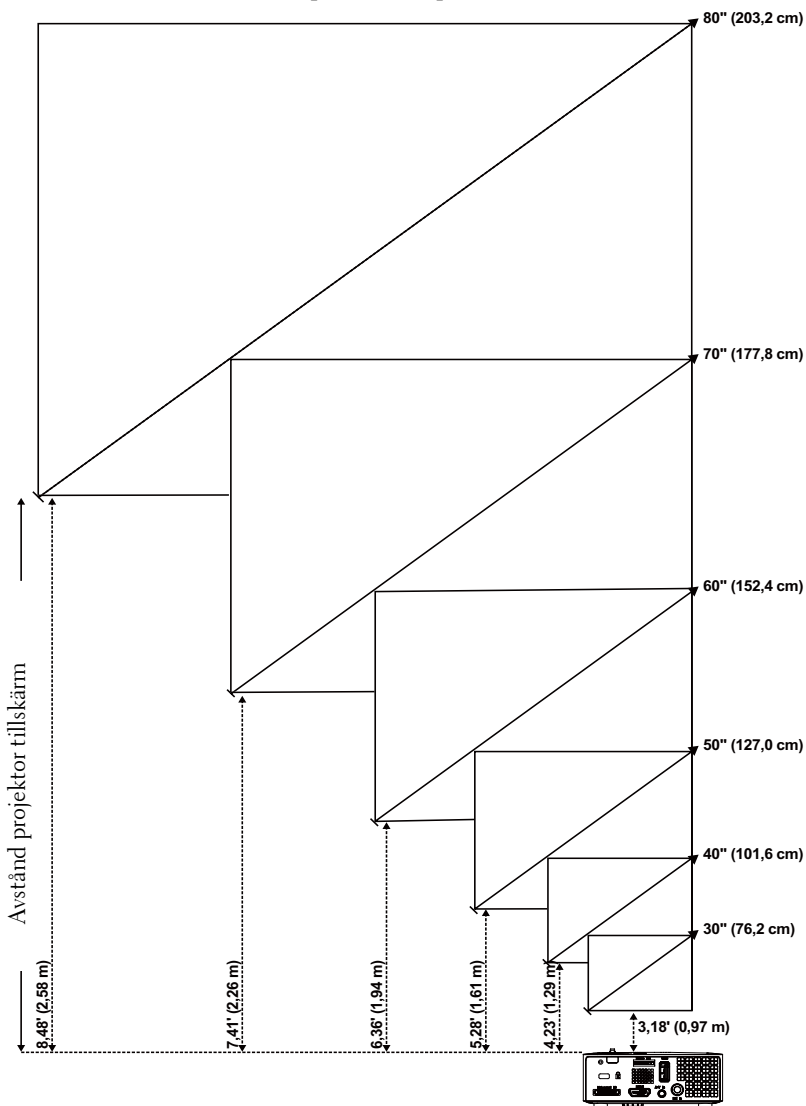



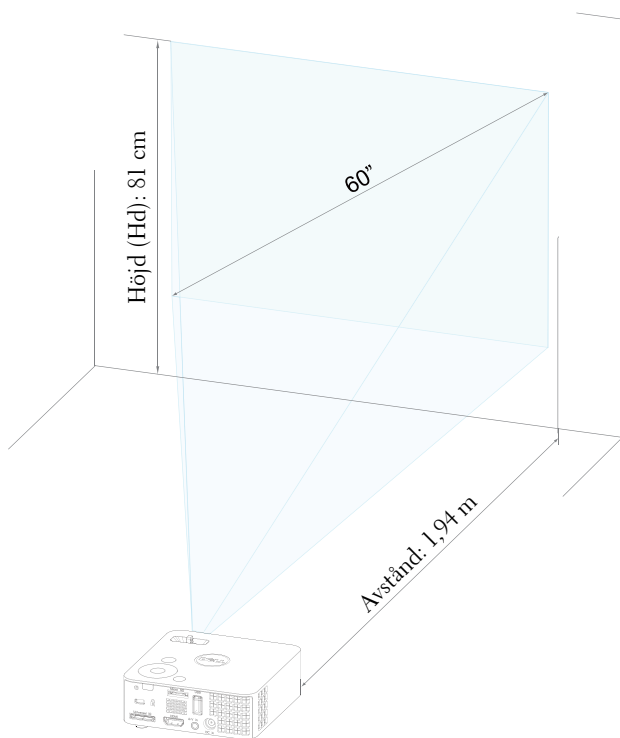

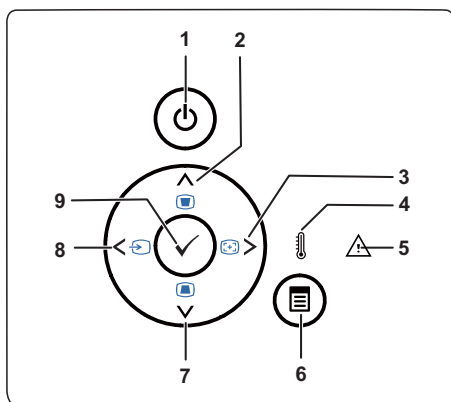

Skärm (Diagonal)	30" 76,2 cm	40" 101,6 cm	50" 127,0 cm	60" 152,4 cm	70" 177,8 cm	80" 203,2 cm
Skärmstorlek	25,59 tum X 15,75 tum	33,86 tum X 21,26 tum	42,13 tum X 26,38 tum	50,79 tum X 31,89 tum	59,45" X 37,01"	67,72 tum X 42,52 tum
	(65 cm X 40 cm)	(86 cm X 54 cm)	(107 cm X 67 cm)	(129 cm X 81 cm)	(151 cm X 94 cm)	(172 cm X 108 cm)
Hd	15,75" 40 cm	21,26" 54 cm	26,38" 67 cm	31,89" 81 cm	37,01" 94 cm	42,52" 108 cm
Avstånd	3,18" (0,97 m)	4,23' (1,29 m)	5,28' (1,61 m)	6,36' (1,94 m)	7,41' (2,26 m)	8,48' (2,58 m)
* Detta diagram är endast avsett som referens.						



Använda kontrollpanelen



1	Ström	Slå på och av projektorn. Mer information finns i "Slå på projektorn" på sida 18 och "Stänga av projektorn" på sida 18.
2	Upp  / Keystonejustering	Tryck för att välja kommandon i bildskärmsmenyn (OSD). Tryck för att justera bildförvrängning som orsakas av projektorns lutning (+/-40 grader)
3	Höger  / Ljudkontroll	Tryck för att välja kommandon i bildskärmsmenyn (OSD). Tryck för att synkronisera projektorn till ingångskällan.  NOTERA: Autojustering fungerar inte om -OSD-menyn inte visas.
4	TEMP-indikator	Om den gula TEMP-indikatorn är på eller blinkar kan ett av följande fel ha uppstått <ul style="list-style-type: none">• Temperaturen inuti projektorn är för hög Mer information finns i "Felsökning av din projektor" på sida 54 och "Väglödande signaler" på sida 57.
5	Felindikator	Felindikatorn blinkar gult. En av fläktarna fungerar inte. Projektorn stängs av automatiskt.

6	Meny 	Tryck för att aktivera OSD-menyn. Använd piltangenterna och Meny -knappen för att navigera i OSD-menyn.
7	Ned  / Keystonejustering	Tryck för att välja kommandon i bildskärmsmenyn (OSD). Tryck för att justera bildförvrängning som orsakas av projektorns lutning (+/-40 grader)
8	Vänster  / Källa	Tryck för att välja kommandon i bildskärmsmenyn (OSD). Tryck för att växla mellan analog RGB-, komposit- och HDMI-källa när flera källor anslutits till projektorn.
9	Enter 	Tryck för att bekräfta valt alternativ.

Använda fjärrkontrollen (tillval)

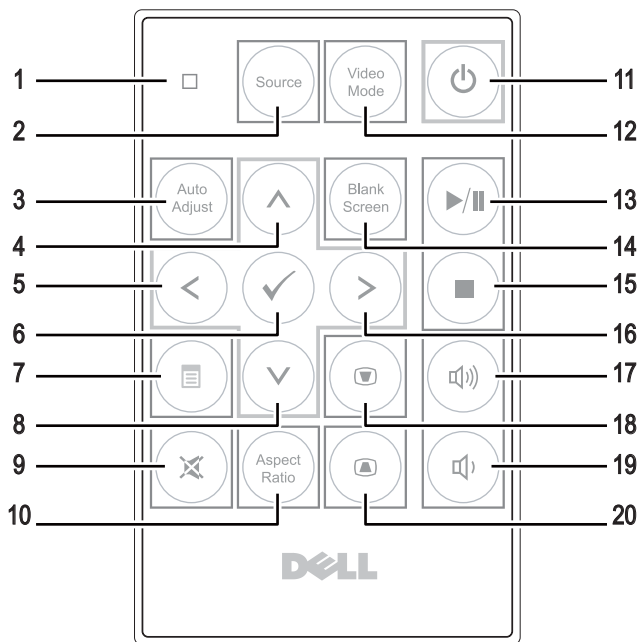

1	LED-lampa	LED-indikator.
2	Källa	Tryck för att växla mellan analog RGB-, komposit- och HDMI-källa.
3	Autojustering	Tryck för att synkronisera projektorn med inmatningskällan. Autojustering fungerar inte om OSD-menyn visas.
4	Upp (▲)	Tryck för att välja kommandon i bildskärmsmenyn (OSD).
5	Vänster (◀)	Tryck för att välja kommandon i bildskärmsmenyn (OSD).
6	Enter	Tryck för att bekräfta valt alternativ.
7	Meny	Tryck för att aktivera OSD-menyn.
8	Ned (▼)	Tryck för att välja kommandon i bildskärmsmenyn (OSD).

9	Ljud av	Tryck för att tysta eller slå på projektorns högtalare.
10	Bildkvot	Tryck för att ändra bildförhållandet på visad bild.
11	Ström	Slå på och av projektorn. Mer information finns i "Slå på projektorn" på sida 18 och "Stänga av projektorn" på sida 18.
12	Videoläge	<p>Projektorn har förinställd konfiguration som optimerats för visning av data (presentationsdia) eller video (filmer, spel osv.).</p> <p>Tryck på knappen Videoläge för att växla mellan Presentationsläge, Ljust läge, Filmläge, sRGB och Anpassat läge.</p> <p>Om du trycker på knappen Videoläge en gång visas aktuellt visningsläge. Tryck en gång till på knappen videoläge för att växla mellan lägena.</p>
13	Spela/Paus 	Tryck för att spela/pausa mediafilen.
14	Tom skärm	Tryck för att dölja/visa bilden.
15	Stopp 	Tryck på stopp för att avbryta uppspelning av mediafilen.
16	Höger 	Tryck för att välja kommandon i bildskärmsmenyn (OSD).
17	Volym upp	Tryck för att öka volymen.
18	Keystone-justering	Tryck för att justera bildförvrängning som orsakas av projektorns lutning (+/-40 grader)
19	Volym ned	Tryck för att minska volymen.
20	Keystone-justering	Tryck för att justera bildförvrängning som orsakas av projektorns lutning (+/-40 grader)

Sätta i fjärrkontrollens batterier (tillval)

- 1 Ta ut batterihållaren genom att hålla ner sidospärren med ett bestämt grepp och dra ut batterihållaren.

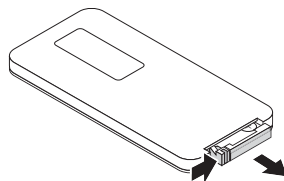

- 2 Sätt i ett CR2032-cellobatteri med polerna enligt markeringarna i batterihållaren.

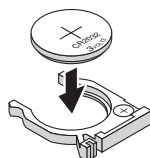

-  **NOTERA:** När batterihållaren används för första gången sitter en plastfilm mellan batteriet och dess kontakt. Ta bort filmen före användning.

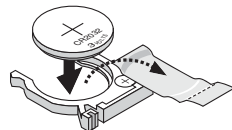

- 3 Sätt tillbaka batterihållaren.

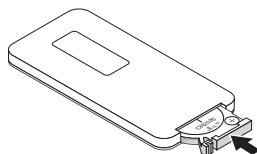

Fjärrkontrollens driftsområde

Användningsområde	
Vinkel	$\pm 20^\circ$
Avstånd	7m/22,97feet

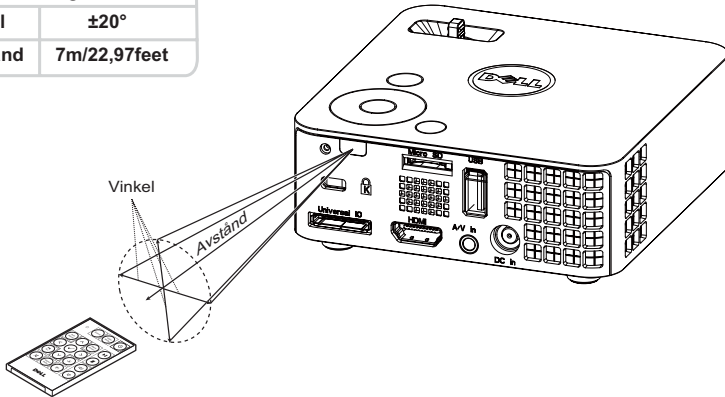

NOTERA: Faktiskt användningsområde kan avvika något från diagrammet. Svaga batterier kan också innebära att fjärrkontrollen inte kan kontrollera projektorn ordentligt.

Använda OSD-menyn

- Projektorn har en flerspråkig OSD-meny som kan visas med eller utan inmatningskälla.
- Tryck på Menyknappen på kontrollpanelen eller på fjärrkontrollen för att gå in i Huvudmenyn.
- Välj alternativ genom att trycka på \uparrow eller \downarrow på projektorns kontrollpanel eller fjärrkontrollen.
- Använd \leftarrow eller \rightarrow på kontrollpanelen eller fjärrkontrollen för att justera inställningarna.
- Stäng OSD-menyn genom att trycka på Meny direkt på kontrollpanelen eller på fjärrkontrollen.

INGÅNGSKÄLLA

I menyn Ingångskälla kan du välja projektorns ingångskälla.

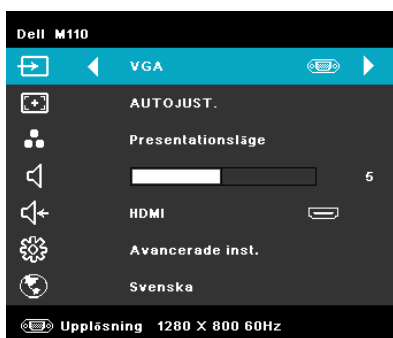

AUTOKÄLLA—Om du valt och tryckt ner \checkmark för att aktivera hittar Autokällfunktionen automatiskt nästa tillgängliga inmatningskälla.

VGA—Tryck på \checkmark för att upptäcka en VGA-signal.

DoUSB—Visar bildskärmen på en bordsdator eller bärbar dator på projektorn via en USB-kabel.



NOTERA: När projektorn och datorn ansluts via USB-kabeln visas ett meddelande med texten USB ansluten och låter dig välja DoUSB eller Lagring som ingångskälla.

Nedanstående fönster med texten USB ansluten visas:

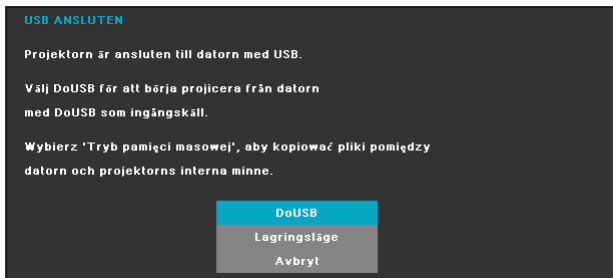

LAGRINGSLÄGE—Låter dig utföra kopiering, radering och flyttning samt andra instruktioner från datorn (stöder endast microSD och interminne).

HDMI—Tryck på  för att söka efter en HDMI-signal.

A/V IN—Visa ljud/videokällan på projektorn via A/V-kabeln.

USB—Visa foton och spela upp ljud eller video från en USB-flashdisk. Se "Multimediaintroduktion" på sida 43.

MICROSD—Visa foton och spela upp ljud eller video från ett microSD-kort. Se "Multimediaintroduktion" på sida 43.

INTERNT MINNE—Visa foton och spela upp ljud eller video från projektorns interminne. Se "Multimediaintroduktion" på sida 43.

AUTOJUST.

Autojustering justerar automatiskt projektorns horisontell, vertikal, frekvens och spårning i datorläge.

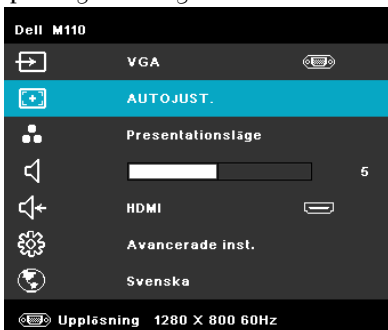

VIDEOLÄGE

I videoläget kan du optimera den visade bilden. Alternativen är: **Presentation**, **Ljus**, **Film**, **sRGB** (ger bättre färgrepresentation) och **Anpassad** (ställ in de inställningar du föredrar).

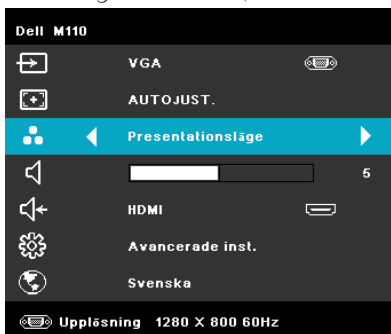

VOLYM

I volym-menyn kan du justera projektorns volyminställningar.

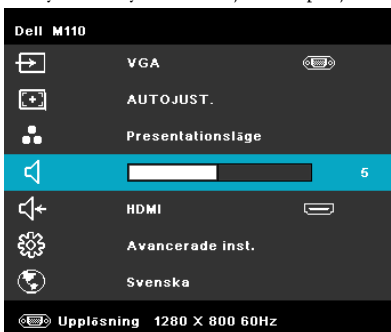

VOLYM—Tryck på ◀ för att sänka volymen och ▶ för att höja volymen.

LJUDINMATNING

I menyn Ljudingång kan du välja projektorns ljudkälla. Alternativen är: **Autokälla**, **Multimedia**, **A/V In** och **HDMI**.

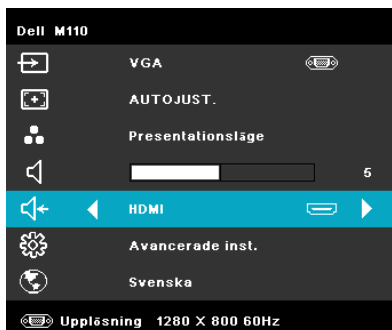

AVANCERADE INST.

I menyn Avancerade inställningar kan du ändra inställningarna för Bild, Bildskärm, Projektor, Meny, Ström och Information.

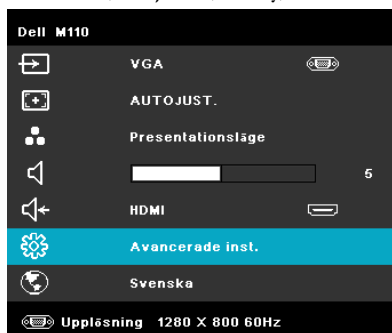

BILDINST. (I DATORLÄGE)—Välj och tryck på för att aktivera bildinställningar.

Bildinställningsmenyn ger följande alternativ:

Avancerade inst.		Dell M110
Bildinst.	Ljusstyrka	▶ 50
Bildskärmsinst.	Kontrast	▶ 50
Projektorinst.	Färgtemperatur	▶ Medel
Menyinställningar	Vithet	▶ 10
Ströminställningar		
Projektorinfo		

Upplösning 1280 X 800 60Hz

LJUSSTYRKA—Tryck på  och  för att justera bildens ljusstyrka.

KONTRAST—Tryck på  och  för att justera bildskärmens kontrast.

FÄRGTEMPERATUR—Justera färgtemperaturen. Bilden verkar kallare vid högre färgtemperaturer och varmare vid lägre färgtemperaturer.

VITHET—Tryck på  och använd  och  för att visa vithet.



NOTERA: Om du justerar inställningarna för **Ljusstyrka**, **Kontrast**, **Färgtemperatur** och **Vithet** slår projektorn automatiskt om till läge Anpassning.

BILDINST. (I VIDEOLÄGE)—Välj och tryck på  för att aktivera bildinställningar.

Bildinställningsmenyn ger följande alternativ:



Avancerade inst.		Dell M110
Bildinst.	Ljusstyrka	▶ 50
Bildskärmsinst.	Kontrast	▶ 50
Projektorinst.	Färgtemperatur	▶ Medel
Menyinställningar	Mättnad	▶ 50
Ströminställningar	Skärpa	▶ 50
Projektorinfo	Nyans	▶ 50
	Vithet	▶ 10



 Upplösning 1280 X 800 60Hz



LJUSSTYRKA—Tryck på  och  för att justera bildens ljusstyrka.

KONTRAST—Tryck på  och  för att justera bildskärmens kontrast.

FÄRGTEMPERATUR—Justera färgtemperaturen. Bilden verkar kallare vid högre färgtemperaturer och varmare vid lägre färgtemperaturer.

MÄTTNAD—Justera en videokälla från svartvitt till helt mättad färg. Tryck på  för att öka mängden färg i bilden och  för att minska mängden färg i bilden.

SKÄRPA—Tryck på  för att öka skärpan och  för att minska skärpan.

NYANS—Tryck på  för att öka mängden grönt i bilden och på  för att minska mängden grönt (kan endast väljas vid NTSC-signal).

VITHET—Tryck på  och använd  och  för att visa vithet.





NOTERA:



- 1 Om du justerar inställningarna för **Ljusstyrka**, **Kontrast**, **Färgtemperatur**, **Mättnad**, **Skärpa**, **Nyans** och **Vithet** slår projektorn automatiskt om till **Anpassningsläge**.
- 2 **Mättnad**, **Skärpa** och **Nyans** är endast tillgängliga när inmatningskällan kommer från A/V in.

BILDSKÄRMSINST. (I DATORLÄGE)—Välj och tryck på  för att aktivera bildskärmsinställningar. Bildskärmsmenyn ger följande alternativ:

Avancerade inst.		Dell M110
Bildinst.	Horisont. Position	▶ 50
Bildskärmsinst.	Vertikal position	▶ 50
Projektorinst.	Frekvens	▶ 50
Menyinställningar	Tracking	▶ 50
Ströminställningar	Bildkvot	Ursprung
Projektorinfo	Zoom	▶ X3
	Zoomnavigering	▶ Tryck ✓

 Upplösning 1280 X 800 60Hz

HORISONT. POSITION—Tryck på  för att flytta bilden åt höger och  för att flytta den åt vänster.



VERTIKAL POSITION—Tryck på  för att flytta bilden uppåt och på  för att flytta den nedåt.

FREKVENNS—Ändra klockfrekvensen på bildskärmens data så att den anpassas till datorns grafikkortsfrekvens. Om en flimrande vertikal kurva syns, använd Frekvens-kontrollen för att minimera staplarna. Detta är en grovjustering.

TRACKING—Synkronisera bildskärmssignalens fas med grafikkortet. Om bilden är ostadig eller flimrar, justera med hjälp av Tracking. Detta är en finjustering.

BILDKVOT—Välj en bildproportion för att justera visad bild. Alternativen är: Ursprung, 16:9 och 4:3.

- Ursprung — välj ursprung för att bibehålla ingångskällans bildbredd/höjdförhållande.
- 16:9 — ingångskällan skaleras för att passa filmdukens bredd för att kunna projicera en 16:9 bild.
- 4:3 — ingångskällan skaleras för att passa filmduken och projicerar en 4:3-bild.

ZOOM—Tryck på  och  för att zooma och visa bilden.



ZOOMNAVIGERING—Tryck på  för att aktivera menyn Zoomnavigering.

Använd     för att navigera på projektduken.

BILDSKÄRMSINST. (I VIDEOLÄGE)—Välj och tryck på  för att aktivera bildskärmsinställningar. Bildskärmsmenyn ger följande alternativ:



BILDKVOT—Välj en bildproportion för att justera visad bild. Alternativen är: Ursprung, 16:9 och 4:3.

- Ursprung — välj ursprung för att bibehålla ingångskällans bildbredd/höjdförhållande.
- 16:9 — ingångskällan skaleras för att passa filmdukens bredd för att kunna projicera en 16:9 bild.
- 4:3 — ingångskällan skaleras för att passa filmduken och projicerar en 4:3-bild.

ZOOM—Tryck på  och  för att zooma och visa bilden.



ZOOMNAVIGERING—Tryck på  för att aktivera menyn Zoomnavigering.

Använd     för att navigera på projektduken.

PROJEKTORINST.—Välj och tryck på  för att aktivera projektorinställningar.

Projektorinställningsmenyn ger följande alternativ:



PROJEKTORLÄGE—Välj projektorläge beroende på hur projektorn är monterad.

- Bakre projektion-skrivbord — Projektorn vänder på bilden så att den kan projiceras genom en halvgenomskinlig skärm.
- Främre projektion-skrivbord — Standardinställningen.





HÖGTALARE—Välj **På** för att aktivera högtalaren. Välj **Av** för att inaktivera högtalaren.

DOLD TEXT—Välj **På** för att aktivera dold text och öppna dold text-menyn. Välj passende dold text-alternativ: CC1, CC2, CC3, och CC4.



NOTERA: Dold text-alternativet är endast tillgängligt för NTSC.

TESTMÖNSTER—Testmönstret används för att testa skärpa och upplösning.

Aktivera eller inaktivera **Testmönster** genom att välja **Av, 1** eller **2**. Du kan också kalla upp **Testmönster 1** genom att hålla ned  och -knapparna på kontrollpanelen samtidigt i två sekunder. Du kan också kalla upp **testmönster 2** genom att hålla ned  och -knapparna på kontrollpanelen samtidigt i två sekunder.

Testmönster 1

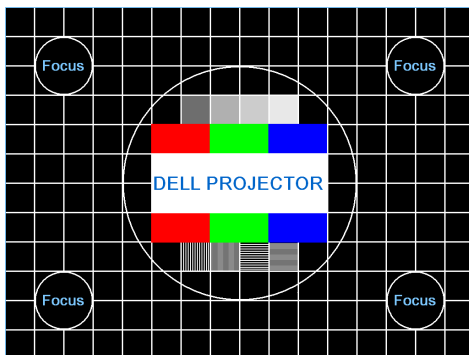

Testmönster 2

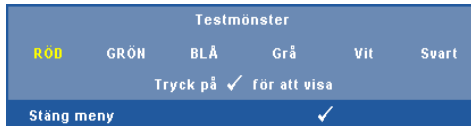

FABRIKSÅTERSTN—Välj och tryck på  för att återställa alla inställningar till deras fabriksinställningar. Nedanstående varningsmeddelande visas:



Återställda alternativ inkluderar inställningarna för både datorkällor och videokällor.

MENYINSTÄLLNINGAR—Välj och tryck på  för att aktivera menyinställningar. Bildmenyn innehåller följande alternativ:



MENYPOSITION—Välj OSD-menyens position på skärmen.

MENY-TIMEOUT—Justera tiden för en OSD Timeout. Enligt standardinställningen försvinner OSD-meny efter 20 sekunders inaktivitet.

MENYTRANSPARENS—Ändra genomskinlighetsgrad på OSD-menyens bakgrund.

MENYLÅS—Välj **På** för att aktivera menylåset och dölja OSD-meny. Välj **AV** för att inaktivera menylåset. Om du vill avaktivera menylåsfunktionen och dölja OSD-meny, tryck på **Meny**-knappen på kontrollpanelen eller fjärrkontrollen i 15 sekunder och avaktivera sedan funktionen.

LÖSENORD—När lösenordsskydd är aktiverat kommer en lösenordsskyddsbild att be dig ange ditt lösenord att visas när strömsladden är ansluten i ett elektriskt uttag och projektorn slås på. Som standard är den här funktionen avaktiverad. Aktivera den här funktionen genom att välja **Aktivera**. Om lösenordet har ställts in tidigare, ange det först och välj sedan funktionen. Denna säkerhetsfunktion aktiveras nästa gång projektorn startas. Om du aktiverar den här funktionen kommer du att bli ombedd att ange projektorns lösenord efter att du har slagit på projektorn.

1 Första uppmaningen att ange lösenord:

- a Gå till inställnings-menyn, tryck på  och välj sedan Lösenord för att aktivera lösenordsinställningen.

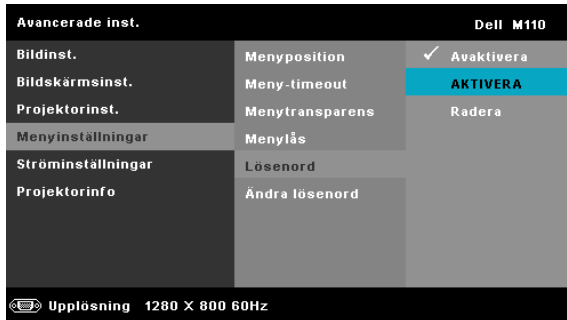

- b Aktivering av lösenordsfunktionen kommer att öppna ett ändringsfönster. Ange ett fyrsiffrigt tal i fönstret och tryck sedan på .



- c För att bekräfta måste du ange lösenordet igen.
- d Om bekräftelse av lösenordet går bra kan du återgå till att komma åt projektorns funktioner och dess verktyg.
- 2 Om du har angivit felaktigt lösenord kommer du att få två chanser till. Efter tre felaktiga försök kommer projektorn att slås av automatiskt.
-  **NOTERA:** Om du glömt ditt lösenord, kontakta DELL™ eller kvalificerad teknisk personal.
- 3 För att inaktivera lösenordsfunktionen, välj alternativet Avaktivera för att stänga av funktionen.
- 4 Radera lösenordet med alternativet Radera.

ÄNDRA LÖSENORD—Ange originallösenordet. Ange sedan det nya lösenordet och bekräfta det därefter.

Ange ursprungligt lösenord.

Lösenord (4 tecken): X X X X

A	B	C	D	E	F	G	H	I	J
K	L	M	N	O	P	Q	R	S	T
U	V	W	X	Y	Z	0	1	2	3
4	5	6	7	8	9	←	Enter	Avsluta	

➤ ⬅ ✓ ⬆ Välj

PPID CN-0P3KV2-S0081-46B-0208 Bekräfta

Knappa in nytt lösenord

Lösenord (4 tecken): X X X X

A	B	C	D	E	F	G	H	I	J
K	L	M	N	O	P	Q	R	S	T
U	V	W	X	Y	Z	0	1	2	3
4	5	6	7	8	9	←	Enter	Avsluta	

➤ ⬅ ✓ ⬆ Välj

PPID CN-0P3KV2-S0081-46B-0208 Bekräfta

Ange nytt lösenord igen.

Lösenord (4 tecken): X X X X

A	B	C	D	E	F	G	H	I	J
K	L	M	N	O	P	Q	R	S	T
U	V	W	X	Y	Z	0	1	2	3
4	5	6	7	8	9	←	Enter	Avsluta	

➤ ⬅ ✓ ⬆ Välj

PPID CN-0P3KV2-S0081-46B-0208 Bekräfta

STRÖMINSTÄLLNINGAR—Välj och tryck på  för att aktivera ströminställningar. Ströminställningsmenyn ger följande alternativ:



STRÖMSPAR—Välj **Av** för att inaktivera strömsparläge.

Standardinställningen är att försätta projektorn i strömsparläge efter 120 minuter utan aktivitet. Ett varningsmeddelande visas på skärmen med en 60-sekunders nedräkning innan projektorn försätts i strömsparläge. Tryck på valfri tangent under nedräkningen för att avbryta strömsparläget.

Du kan också ställa in annan fördröjningstid innan strömsparläget aktiveras. Fördröjningen är den tid du vill att projektorn skall vänta utan signalinmatning. Strömsparning kan ställas in till 30, 60, 90 eller 120 minuter.

Om ingen ingångssignal upptäcks under fördröjningstiden stängs projektorn av. Starta projektorn genom att trycka på strömbrytaren.

LED-LÄGE. —Låter dig välja mellan **Normal** eller **ECO-läge**.

Normalläge fungerar vid full strömförbrukningsnivå. Eco-läget fungerar på en lägre strömförbrukningsnivå vilket kan leda till förlängning av lysdiodens brinntid, tystare gång och svagare luminans på bildduken.

PROJEKTORINFO—Informationsmenyn visar de nuvarande inställningarna för M110-projektorn.

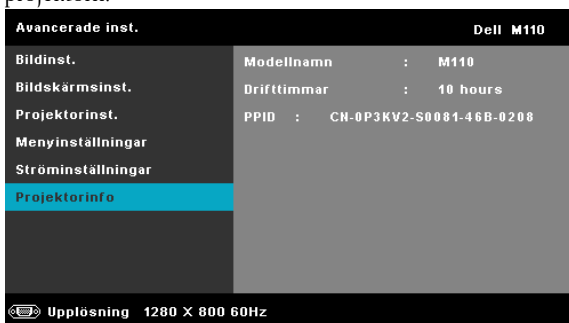

SPRÅK

Välj språk för OSD-menyn. Tryck på ◀ och ▶ för att välja språk. Tryck sedan på ✓ för att byta språk.

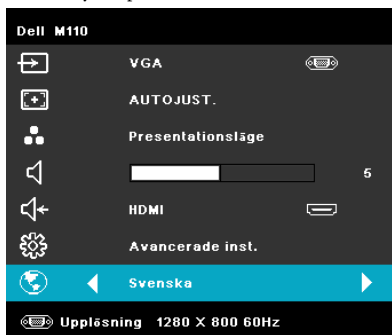

Multimediaintroduktion

Stödda multimediaformat:

Bildformat

Bildtyp (ändelse)	Deltyp	Kodning	Max antal pixlar	Max storlek
Jpeg / Jpg	Baslinje	YUV420	Obegränsat	2GB
		YUV422		
		YUV440		
		YUV444		
	progressiv	YUV420	64x panelupplösning	2GB
		YUV422		
YUV440				
		YUV444		
BMP			64x panelupplösning	

VideofORMAT

Filformat	Videofor mat	Profil och nivå	MAX upplös	MAX bit- hast (bps)	Ljudformat
MOV, MP4, AVI, MKV, DIVX	H264	mindre än 4 referensrutor	1080P	20Mbps	AC3, DTS, MP1, MP2, MP3, PCM, ADPCM
MOV, MP4	MPEG4		1080P	20Mbps	AMR, PCM, ADPCM
WMV	WMV3		1080P	20Mbps	WMA2, WMA3

Ljudformat

Musiktyp (ändelse)	Samplingshastighet (KHz)	Bithastighet (Kbps)
MP1	8-48	8-320
MP2	8-48	8-320
MP3	8-48	8-320
WMA	22-48	5-320

Hur man ställer in filtyp för multimedia med USB

NOTERA: En USB-flashdisk måste sättas i projektorn för att kunna använda multimedia-USB-funktionen.

Följ dessa steg för visning av bilder, video eller musikfiler på projektorn:

- 1 Anslut nätsladden med växelströmsadaptern och starta projektorn genom att trycka på strömbrytaren.

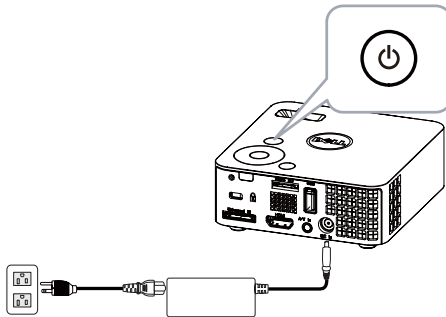

- 2 Sätt i en USB-flashdisk i projektorn.

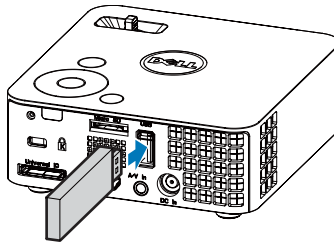

- 3 Öppna menyn **Ingångskälla**, välj **USB**-alternativet och tryck sedan på -knappen. Bildens ingångskälla kopplas automatiskt om till multimediamenyn när **USB**-alternativet valts i detta steg.

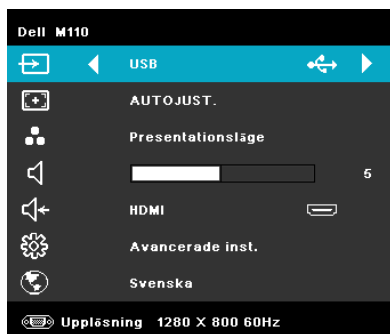

Nedanstående **USB-skärm** visas:

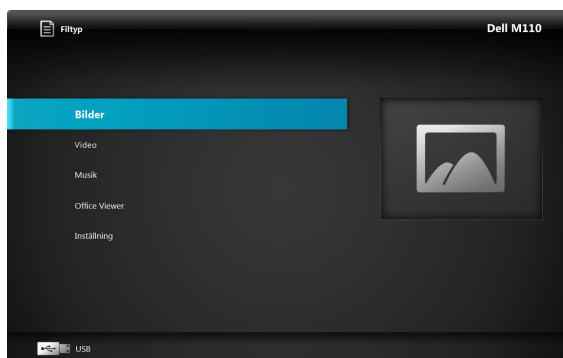

- 4 Välj multimediafilerna: Bild, video eller musik. Tryck sedan på  för att påbörja uppspelningen, eller välj alternativet **INSTÄLLNING** för att ändra inställningarna för bild, video eller musik. Se "Multimediainställningar" på sida 50.

Hur man ställer in filtyp för multimedia med MicroSD

NOTERA: Ett microSD-kort måste sättas i projektorn för att kunna använda multimedia-microSD-funktionen.

Följ dessa steg för visning av bilder, video eller musikfiler på projektorn:

- 1 Anslut nätsladden med växelströmsadaptern och starta projektorn genom att trycka på strömbrytaren.

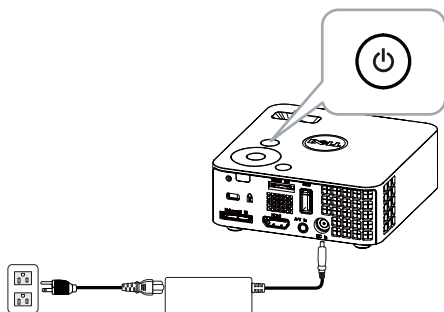

- 2 Sätt i ett microSD-kort i projektorn. Bildens inmatningskälla kopplas automatiskt om till microSD-skärmen när ett microSD-kort sätts i.

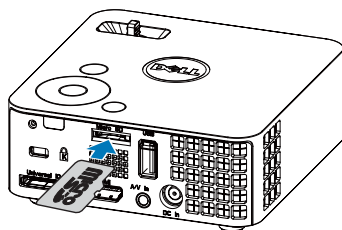

- 3 Öppna menyn **Inmatningskälla**, välj **MicroSD**-alternativet och tryck på -knappen. Bildens ingångskälla kopplas automatiskt om till **MicroSD**-skärmen när **MicroSD**-alternativet väljs i detta steg.

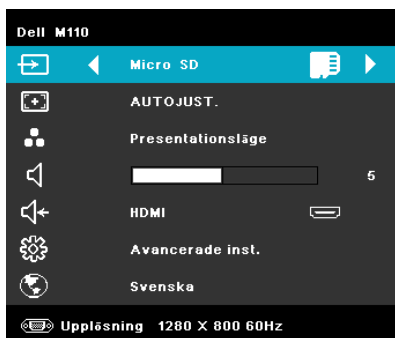

Nedanstående **MicroSD**-skärm visas:

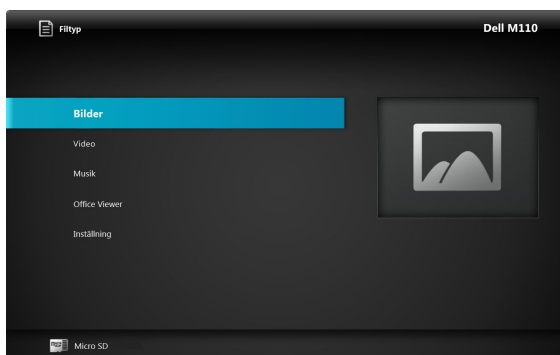

- 4 Välj multimediafileerna: **Bild**, **video** eller **musik** och tryck sedan på  för att börja uppspelningen. Du kan också välja alternativet **INSTÄLLNING** för att ändra inställningarna för **bild**, **video** eller **musik**. Se "Multimediainställningar" på sida 50.

Hur man ställer in filtyp för multimedia med internminne

Följ dessa steg för visning av bilder, video eller musikfiler på projektorn:

- 1 Anslut nätsladden med växelströmsadaptorn och starta projektorn genom att trycka på strömbrytaren.

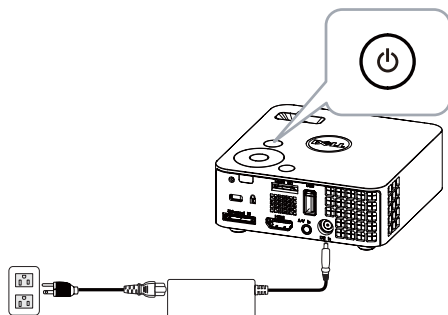

- 2 Öppna menyn **Inmatningskälla**, välj alternativet **Internt Minne** och tryck sedan på -knappen. Bildens ingångssignal kopplas automatiskt om till Internt minneskärmen när alternativet **Internt Minne** väljs i detta steg.

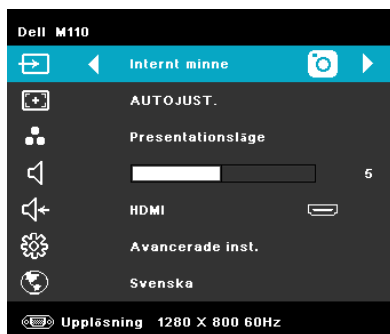

Nedanstående **Internt minnesskärm** visar:

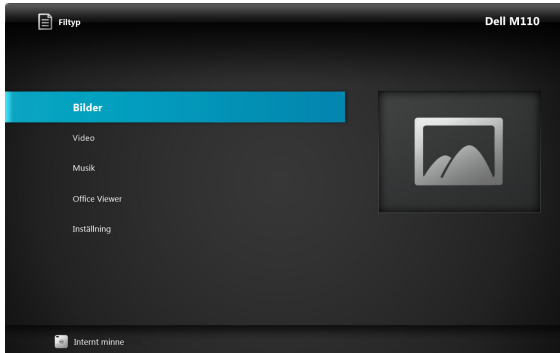

- 3** Välj multimediafilerna: **Bild**, **video** eller **musik**. Tryck sedan på för att börja uppspelningen. Du kan också välja alternativet **INSTÄLLNING** för att ändra inställningarna för **bild**, **video** eller **musik**. Se "Multimediainställningar" på sida 50.

Office Viewer för USB-enhet, mikro-SD och internminne

Office Viewer-funktionen ger dig möjlighet att använda MS Excel-, MS Word- och MS PowerPoint-filer.

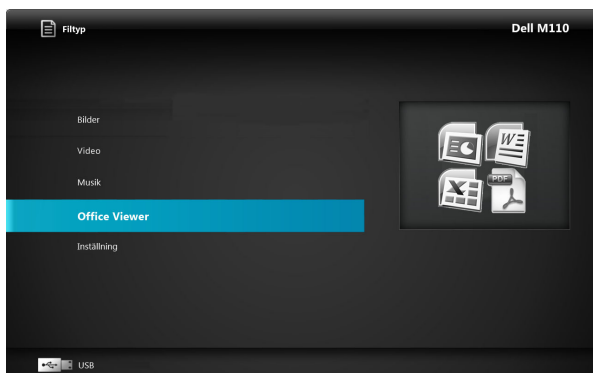

NOTERA: För att använda multimediafunktionen med mikro-SD, måste du sätta ett mikro-SD-kort i projektorn.

Knappfunktioner

Använd knapparna upp, ner, vänster och höger för att navigera och -knappen på projektorns kontrollpanel eller fjärrkontroll för att välja.

Knapp	Upp	Ner	Vänster	Höger	Retur	Meny
Ingen undermeny	Upp	Ner	Vänster	Höger	Anpassa till sida / Anpassa till bredd	Arbetsmeny
Undermeny i popupp-fönster	Sida upp	Sida ner	Zooma in	Zooma ut	Rotera	Lämna Office Viewer

Multimediainställning för USB, microSD och internminne

I multimediainställningsmenyn kan du ändra inställningarna för bild, video och musik.





NOTERA: Multimediainställningsmenyn och inställning är desamma för USB, microSD och internminne.

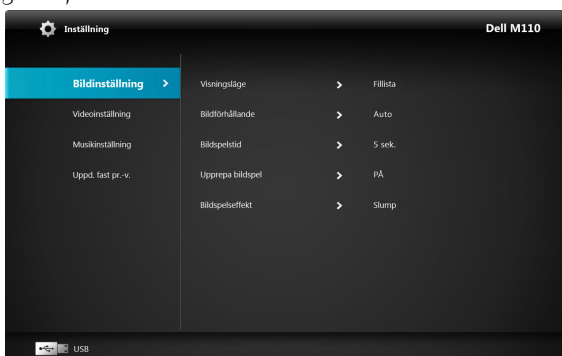

BILDINSTÄLLNING

Välj och tryck  för att aktivera fotoinställningsmenyn. Fotoinställningsmenyn ger följande alternativ:



VISNINGSLÄGE—Tryck på  eller  för att välja visningsläge för fotot på skärmen. Alternativen är: **Fillista**, **Blådringsläge**, **Miniatyr** och **Bildspel**.

BILDFÖRHÅLLANDE—Tryck på  eller  för att välja visningsförhållande för fotot, **Auto** (ursprungligt förhållande) eller **Fullständig** (helskärn).

BILDSPELSTID—Tryck på  eller  för att välja varaktighet för bildspelet. Nästa foto visas automatiskt när tiden löpt ut. Alternativen är: **5 sek**, **15 sek**, **30 sek**, **1 min**, **5 min** och **15 min**.

UPPREPA BILDSPEL—Välj **På** för att alltid upprepa bildspel eller **Av** för att stänga av bildspelet när sista sidan nåtts.

BILDSPELSEFFEKT—Tryck på  eller  för att välja önskad bildspelseffekt.

Alternativen är: **Slump**, **Rekt.**, **av**, **Orm**, **Delat**, **Radera**, **Gardin**, **Linjer**, **Rutor**, **Kors**, och **Spiral**.



NOTERA: Varaktighet för bildspel, upprepa bildspel och bildspelseffekt stöds endast i bildspelsläge.

VIDEOINSTÄLLNING

Välj och tryck på  för att öppna videoinställningsmenyn. Videoinställningsmenyn ger följande alternativ:

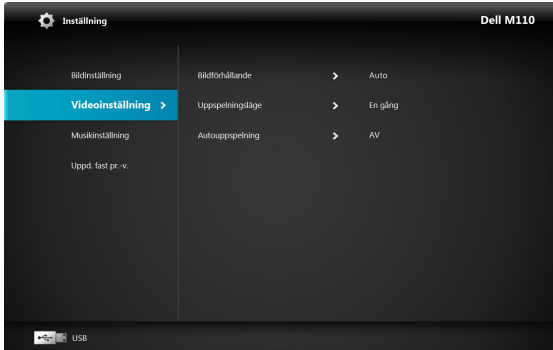

BILDFÖRHÅLLANDE—Tryck på  eller  för att välja videons visningsförhållande.

AUTO—Bevara den ursprungliga bildkvoten.

URSPRUNLIG STORLEK—Visa video i dess ursprungliga storlek.

UPPSPELNINGSLÄGE—Tryck på  eller  för att välja videovisningsläge.

Alternativen är: En gång, upprepa en gång, upprepa, och slump.

AUTOUPPSPELNING—Välj **På** för att spela upp videon automatiskt medan videolistan öppnas.

MUSIKINSTÄLLNING

Välj och tryck på  för att öppna musikinställningsmenyn.

Musikinställningsmenyn ger följande alternativ:

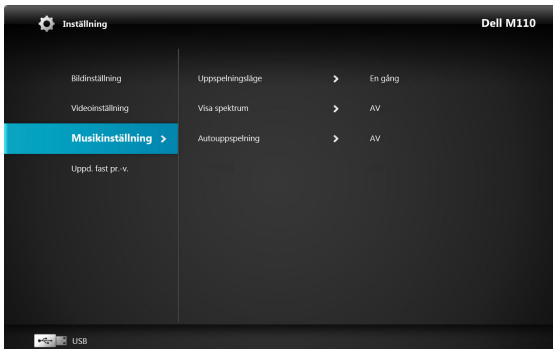

UPPSPELNINGSLÄGE—Tryck på  eller  för att välja musikspelningsläge.

Alternativen är: **En gång**, **upprepa en gång**, **upprepa**, och **slump**.

VISA SPEKTRUM—Välj **På** för att visa ett spektrum medan musiken spelas upp.

AUTOUPPSPELNING—Välj **På** för att spela upp musiken automatiskt medan musiklistan öppnas.

UPPD. FAST PR.-V.

Välj och tryck på  för att aktivera menyn för uppdatering av den fasta programvaran. Menyn för uppdateringen av den fasta programvaran ger följande alternativ:

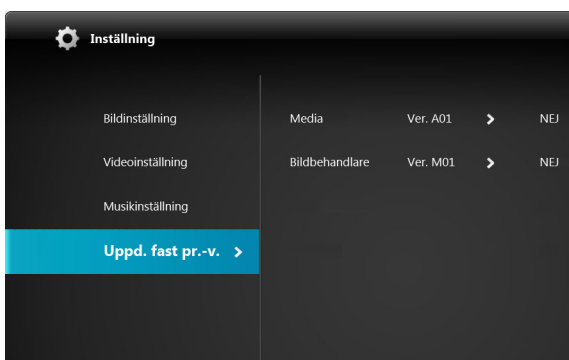

MEDIA—Välj "Ja" för att öppna fönstret för uppdatering av den fasta programvaran och välj sedan **Bekräfta** för att uppdatera den fasta medieprogramvaran via mikro-SD-kort.

BILDBEHANDLARE—Välj "Ja" för att öppna fönstret för uppdatering av den fasta programvaran och välj sedan **Bekräfta** för att uppdatera den fasta programvaran för videavkodaren via mikro-SD-kort.



NOTERA: Uppdatering av inbyggd media- och bildprocessorprogramvara stödjer bara mikro-SD-gränssnitt, "firmware and upgradeinfo.inf"-filer måste lagras på mikro-SD-kortet.



NOTERA: Ladda ner de fasta programvarufilerna för media- och bildbehandling från Dells supportwebbplats på support.dell.com.

Felsökning av din projektor

Om du upplever problem med din projektor, se följande felsökningstips. Om problemet kvarstår, kontakta Dell™ (Se Kontakta Dell™ på sida 62).



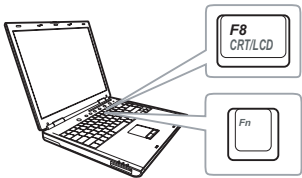

Problem

Ingen bild visas på skärmen





Möjlig lösning

- Se till att projektorn är på.
- Se till att du har valt korrekt inmatningskälla i menyn INGÅNGSVAL.
- Kontrollera att den externa grafikporten är aktiverad. Om du använder en bärbar Dell™ dator, tryck på **Fn** **F8** (Fn+F8). För övriga datorer, se din tillhörande dokumentation. Om bilder inte visas korrekt uppdatera videodrivrutinen för din dator. För Dell-datorer, se support.dell.com.
- Kontrollera att alla kablar är säkert anslutna. Se "på sida.
- Kontrollera att kontaktstiften inte är böjda eller trasiga.
- Använd **Testmönster i Projektorinställningar** i menyn **Avancerade inställningar**. Kontrollera att färgerna i testmönstret är korrekta.

Problem (fortsättning)	Möjlig lösning (fortsättning)
Del av, flimrande eller felaktigt visad bild	<ol style="list-style-type: none"> 1 Tryck på knappen Autojustering på fjärrkontrollen eller kontrollpanelen. 2 Om du använder en Dell™ bärbar dator, ställ in datorns upplösning på WXGA (1280 x 800): <ol style="list-style-type: none"> a Högerklicka på en oanvänd del av ditt Microsoft® Windows®-skrivbord, klicka på Egenskaper och välj sedan fliken Inställningar. b Kontrollera att inställningen är 1280 x 800 bildpunkter för den externa bildskärmsporten. c Tryck på   (Fn+F8). <p>Om du upplever svårigheter med att byta upplösning eller om bildskärmen fryser, starta om all utrustning och projektorn.</p> <p>Om du använder en bärbar Dell™ dator, se din dokumentation. Om bilder inte visas korrekt uppgradera videodrivrutinen för din dator. För Dell-dator, se support.dell.com.</p>
Skärmen visar inte din presentation	Om du använder en bärbar dator, tryck   (Fn+F8).
Bilden är ostadig eller flimrande	Justera spårningen i OSD-menyens Bildskärmsinställningar i menyn Avancerade inställningar (endast i datorläge).
Bilden har ett vertikalt blinkande fält	Justera frekvensen i OSD-menyens Bildskärmsinställningar i menyn Avancerade inställningar (endast i datorläge).
Bildfärgerna är felaktiga	<ul style="list-style-type: none"> • Om bildskärmen får fel signalutmatning från grafikkortet, sätt signaltypen till RGB i bildskärmsmenyens Bildinställningar i fliken Avancerade inställningar. • Använd Testmönster i Projektorinställningar i menyn Avancerade inställningar. Kontrollera att färgerna i testmönstret är korrekta.

Problem (fortsättning)	Möjlig lösning (fortsättning)
Bilden är inte i fokus	<ol style="list-style-type: none"> 1 Justera fokuseringen på projektorlinsen. 2 Kontrollera att projektorskärmen är inom korrekt avstånd från projektorn. (97 cm till 258 cm).
Bilden är utsträckt vid visning av en 16:9 DVD	<p>Projektorn upptäcker ingångssignalens format automatiskt. Den bibehåller den projicerade bildens bildproportioner enligt ingångssignalens format vid ursprunglig standardinställning.</p> <p>Om bilden fortfarande är utsträckt, justera bildförhållandet i Bildskärmsinställningar i menyn Avancerade inställningar i OSD-menyn.</p>
Bilden är spegelvänd	Välj Projektorinställningar i menyn Avancerade inställningar i OSD-menyn för att justera projektorläget.
Felindikatorn blinkar gult	En projektorfläkt har gått sönder och projektorn kommer automatiskt att stängas av.
TEMP-indikatorn lyser med ett fast gult sken	Projektorn är överhettad. Displayen stängs automatiskt av. Sätt på displayen igen då projektorn svalnat. Om problemet kvarstår, kontakta Dell™.
TEMP-indikatorn blinkar gult	Om en projektorfläkt har gått sönder kommer projektorn automatiskt att stängas av. Återställ projektorläget genom att hålla ned STRÖM -knappen i tio sekunder. Vänta i ungefär fem minuter och försök sedan att starta projektorn igen. Om problemet kvarstår, kontakta Dell™.
OSD:n visas inte på skärmen	Tryck på knappen Meny på panelen i 15 sekunder för att låsa upp OSD:n. Kontrollera Menylåset sida 38.
Fjärrkontrollen fungerar inte som den ska eller endast inom ett begränsat område	Batteriet kan vara svagt. Kontrollera om lysdiodsindikatorn från fjärrkontrollen är för svag. Om så är fallet, sätt i ett nytt CR2032 batteri.

Vägledande signaler

Projektorns status	Beskrivning	Kontrollknappar	Indikator	
		Ström (Blå/gul)	TEMP (Orange)	 (Orange)
Standby-läge	Projektorn i standby-läge Redo att slå på strömmen	BLÅ Blinkande	AV	AV
Uppvärmningsläge	Det tar en stund för projektorn att värmas upp och startas.	BLÅ	AV	AV
Lysdioden på	Projektorn i normalläge, redo att visa en bild.  Notera: OSD-menyn är inte öppnad.	BLÅ	AV	AV
Avkylningsläge	Projektorn kyls ned före avstängning.	BLÅ	AV	AV
Projektorn är överhettad	Luftventilerna kan vara blockerade eller rumstemperaturen kan överstiga 35°C. Projektorn stängs av automatiskt. Kontrollera att luftventilerna inte är blockerade och att rumstemperaturen är inom användningsområdet. Om problemet kvarstår, kontakta Dell.	AV	ORANGE	AV
Fläkten trasig	En av fläktarna har slutat fungera. Projektorn stängs av automatiskt. Om problemet kvarstår, kontakta Dell.	AV	ORANGE Blinkande	AV
Lysdioden trasig	Lysdioden släckt.	AV	AV	ORANGE

Specifikationer

Ljusventil	0,45 tum WXGA S450 DMD, DarkChip3™
Ljustyrka	300 ANSI Lumen (Max.)
Kontrastförhållande	10000:1 Typisk (Full On/Full Off)
Uniformitet	80% Typisk (japansk standard - JBMA)
Antal bildpunkter	1280 x 800 (WXGA)
Intern flash	1 GB minne (Max.)
Visningsbar färg	1.073 miljarder färger
Projektionslins	F-stop: F/ 2,0 f=14,95 mm Fast objektiv Projiceringskvot = 1,5 bredbild och tele Förskjutningsförhållande: 100%
Projektionsskärmsstorlek	30-80 tum (diagonalt)
Projektionsavstånd	97 cm - 258 cm
Videokompatibilitet	Kompositvideo: NTSC (M, 3.58, 4.43), PAL (B, D, G, H, I, M, N, 4.43), SECAM (B, D, G, K, Kl, L, 4.25/4.4)) Komponentvideoingång via VGA: 1080i (50/60 Hz), 720p (50/60 Hz), 576i/p, 480i/p HDMI-ingång: 1080p, 720p, 576i/p, 480i/p
Strömförsörjning	Universell växelström 100-240 50-60 Hz med 65 W nätadapter
Strömförbrukning	Normalläge 44 W ± 10% @ 110 Vac EKO-läge 36 W ± 10% @ 110 Vac Strömsparläge <10 W (fläkthastighet på minimum) Standbyläge < 0,5 W (VGA_UT av)
Ljud	1 högtalare x 1 W RMS

Bullelivå	36 dB(A) i normalläge, 32 dB(A) i Eco-läge
Vikt	0,36 kg ± 22,7 g
Mått (b x h x d)	105,3 x 36,5 x 104 mm

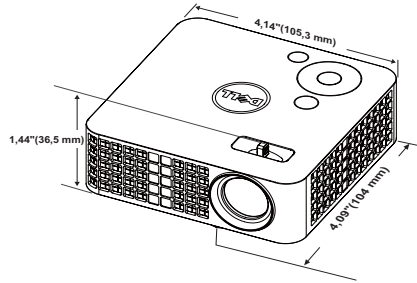

Miljöbetingade	<p>driftstemperatur: 5 °C - 35 °C Luftfuktighet: 80% max Förvaringstemperatur 0 °C till 60 °C Luftfuktighet: 90% max Transporttemperatur: -20 °C till 60 °C Luftfuktighet: 90% max</p>
I/O-kontakter	<p>Ström: Ett likströmsuttag</p> <p>VGA ingång En 24-stifts universalkontakt (svart) för analoga RGB-ingångssignaler och med stöd för ljudutmatning.</p> <p>HDMI-ingång: En HDMI-anslutning som stöder HDMI 1.3. Uppfyller HDCP</p> <p>AV-inmatning: En 3,5 mm kontakt med stöd för ljud/videoinmatning.</p> <p>USB-port (typ A): En USB-kontakt för USB-display, multimediauppspelning (video/ljud/foto), USB-minnesåtkomst (USB flashdrive/interminne) och stöd för extra trådlös dongel.</p> <p>USB-minnet kan stödja upp till 32 GB.</p> <p>MicroSD-kortplats: En microSD-kortplats med stöd för multimediauppspelning (video/ljud/foto) och stöd för uppgradering av fast programvara för media och bildbehandling.</p> <p>Mikro-SD-HC-kortet kan stödja upp till 32 GB.</p>

Trådlös dongel (tillval)	Trådlös standard: IEEE802.11b/g/n Trådlös: En USB-kontakt (typ A) för stöd av trådlös dongel (USB-gränssnitt, tillval) och mobishow. OS-miljö: Windows 7/Vista/XP/2000, MAC OS X
Ljuskälla	Kvicksilverfri LED (upp till 20 000 timmar i normalläge)



NOTERA: Lysdiodeens brinntidsmärkning för projektorer är endast ett mått på ljusstyrkans förfall och inte en specifikation för den tid det tar för lysdioden att gå sönder och sluta avge ljus. Lysdiodens brinntid definieras som den tid det tar för mer än 50 % av stickprovspopulationen att få ljusstyrkan minskad med ungefär 50 % av lumenmärkningen för den specifika lysdioden. Lysdiodens brinntidsmärkning garanteras inte på något sätt. Faktisk drifttid för en projektorlampa varierar beroende på driftmiljö och användningsmönster. Användning i stressituationer, t.ex. dammiga miljöer, höga temperaturer, många timmar varje dag eller plötsliga avstängningar kommer troligen att resultera i att lampans drifttid förkortas eller att den går sönder.

Kompatibilitetslägen (Analog/Digital)

Upplösning	Uppdateringsfrekvens (Hz)	H-synk-frekvens(KHz)	Pixelklocka (MHz)
640 x 350	70,087	31,469	25,175
640 x 480	59,940	31,469	25,175
720 x 480 p60	59,940	31,469	27,000
720 x 576 p50	50,000	31,250	27,000
720 x 400	70,087	31,469	28,322
640 x 480	75,000	37,500	31,500
640 x 480	85,008	43,269	36,000
800 x 600	60,317	37,879	40,000
800 x 600	75,000	46,875	49,500
800 x 600	85,061	53,674	56,250
1024 x 768	60,004	48,363	65,000
1280 x 720 p50	50,000	37,500	74,250
1280 x 720 p60	60,000	45,000	74,250
1920 x 1080 i50	50,000	28,125	74,250
1920 x 1080 i60	60,000	33,750	74,250
1280 x 720	59,855	44,772	74,500
1024 x 768	75,029	60,023	78,750
1280 x 800	59,810	49,702	83,500
1366 x 768	59,790	47,712	85,500
1360 x 768	60,015	47,712	85,500
1024 x 768	84,997	68,677	94,500
1440 x 900	59,887	55,935	106,500
1280 x 1024	60,020	63,981	108,000
1400 x 1050	59,978	65,317	121,750
1280 x 800	84,880	71,554	122,500
1280 x 1024	75,025	79,976	135,000
1440 x 900	74,984	70,635	136,750
1680 x 1050	59,954	65,290	146,250
1280 x 960	85,002	85,938	148,500
1920 x 1080	60,000	67,500	148,500

Kontakta Dell

För kunder i Förenta staterna ring 800-WWW-DELL(800-999-3355).



NOTERA: Om du inte har någon aktiv internetanslutning kan du hitta kontaktinformationen på din faktura, packsedel, räkning eller i Dells produktkatalog.

Dell™ erbjuder flera online- och telefonbaserade supportalternativ. Tillgänglighet beror på land och produkt, och vissa tjänster kanske inte erbjuds i ditt område. Kontakta Dell för försäljnings-, teknisk support- eller kundtjänstfrågor:

- 1 Besök support.dell.com.
- 2 Kontrollera land eller region i **Välj land/region**-rullmenyn längst ned på sidan.
- 3 Klicka på **Kontakta oss** till vänster på sidan.
- 4 Välj lämplig tjänst eller supportlänk efter dina behov.
- 5 Välj den metod för att kontakta Dell som passar bäst.

Bilaga: Ordlista

ANSI Lumens — En standard för mätning av ljusstyrkan. Det beräknas genom att dela upp en kvadratmeter bild i nio lika stora rektanglar, mäta luxvärdet (ljusstyrkan) i mitten av varje rektangel och beräkna genomsnittsvärdet för de nio punkterna.

Bildkvot — Den populäraste bildproportionen är 4:3 (4 genom 3). Tidiga TV- och databildsformat har bildproportionen 4:3, vilket innebär att bildens bredd är $\frac{4}{3}$ gånger höjden.

Ljusstyrka — Mängden ljus som avges från en display eller projektdisplay eller projektor. Projektorns ljusstyrka mäts med ANSI lumens.

Färgtemperatur — Återgivning av vitt ljus. Lägre färgtemperatur antyder varmare (mer gult/rött) ljus medan högre färgtemperatur antyder ett svalare (mer blått) ljus. Standardenheten för färgtemperatur är Kelvin (K).

Komponentvideo — En metod att leverera video som består av luminanssignalen och två separata krominanssignaler och definieras av 'Y'Pb'Pr' för analoga komponenter och 'Y'Cb'Cr' för digitala komponenter. Komponentvideo finns på dvd-spelare.

Kompositvideo — En videosignal som kombinerar luma (ljusstyrka), chroma (färg), färgsynksignal (färgpreferens) och synk (horisontala och vertikala synkroniseringssignaler) till en signal vågform över ett enda trådpar. Det finns tre format, nämligen NTSC, PAL och SECAM.

Komprimerad upplösning — Om ingångsbilderna har högre upplösning än den projektorns upplösning skalas bilden tills den passar projektorns egen upplösning. Kompression i digitala enheter innebär att en del bildinnehåll förloras.

Kontrastproportion — Andel ljusa och mörka värden i en bild, eller förhållandet mellan maximala och minimala värden. Det finns två metoder som används av projektdesignindustrin för mätning av förhållandet:

1 Full On/Off — mäter förhållandet ljusutmatning för en helt vit bild (full on), och ljusutmatningen för en helt svart (full off) bild.

2 ANSI — mäter ett mönster på 16 omväxlande svarta och vita rektanglar. Den genomsnittliga ljusutmatningen från de vita rektanglarna delas med den genomsnittliga ljusutmatningen från de svarta rektanglarna för fastställning av ANSI kontrastförhållandet.

Full On/Off kontrasten är alltid högre än ANSI kontrasten för samma projektor.

dB — decibel — En enhet som används för att uttrycka den relativa skillnaden i ström eller intensitet, vanligen mellan två akustiska eller elektriska signaler, och motsvarar tio gånger den enkla logaritmen av förhållandet mellan två nivåer.

Diagonal skärm — En metod för mätning av storleken av en skärm eller en projicerad bild. Den mäter från ett hörn till motsatt hörn. En 2,7 m hög och 3,6 m bred duk har en diagonal på 4,5 m. Detta dokument antar att diagonalmåtten gäller det traditionella 4:3-förhållandet för datorbilden enligt ovanstående exempel.

DLP® — Digital Light Processing™—Reflekterande displayteknologi som utvecklats av Texas Instruments, med små manipulerade speglar. Ljus passerar genom ett färgfilter och skickas till DLP-speglar som arrangerar RGB-färgerna i en bild som projiceras på en skärm, även känt som DMD.

DMD— Digital Mikrospegelenhet — Varje DMD består av tusentals lutande, mikroskopiska aluminiumspeglar som monterats på en dold elektromagnet.

Brännvidd — Avståndet från linsens yta till dess brännpunkt.

Frekvens — Repetitions hastigheten i cykler per sekund elektriska signaler. Mäts i Hz (Hertz).

HDCP — High-Bandwidth Digital-Content Protection — En specifikation som utvecklats av Intel™ Corporation för att skydda digital underhållning över digitala gränssnitt, t.ex. DVI och HDMI.

HDMI — High-Definition Multimedia Interface — HDMI överför både okomprimerad högdefinitionsvideo, digitalt ljud och enhetens kontrolldata i en enda anslutning.

Hz (Hertz) — Frekvensenhet.

Keystone korrigerig— Anordning som korrigerar en förvriden bild (vanligen bred översida, smal undersida) för projicerad bild som orsakats av en felaktig projiceringsvinkel.

Maximalt avstånd— Avståndet från en skärmprojektor kan vara att projicera en bild som går att använda (tillräckligt ljus) i ett helt mörklagt rum.

Maximal bildstorlek — Den största bilden en projektor kan projicera i ett mörklagt rum. Detta begränsas vanligen av den optiska brännpunkten.

Minimialavstånd— Den närmaste position som en projektor kan fokusera en bild på en skärm.

NTSC— National Television Standards Committee. Nordamerikansk standard för video och utsändning med ett videoformat på 525 linjer vid 30 rutor per sekund.

PAL— Phase Alternating Line. En europeisk sändningsstandard för video och utsändningar med ett videoformat på 625 linjer vid 25 rutor per sekund.

Omvänd bild— En funktion som gör att du kan vända bilden horisontalt. Vid användning i normal framåtriktad projektmiljö visas text, bilder osv spegelvänt. Omvänd bild används vid bakprojektion.

RGB— Röd, grön, blå— används vanligen för att beskriva en skärm som kräver separata signaler för var och en av de tre färgerna.

SECAM — En fransk internationell sändningsstandard för video och utsändningar nära besläktad med PAL men med en annorlunda metod för sändning av färginformation.

SVGA— Super Video Graphics Array, super placering av videografik— 800 x 600 bildpunkter.

SXGA — Super Ultra placering av grafik, — 1280 x 1024 bildpunkter.

UXGA— Ultra Extended Graphics Array, ultra utökad placering av grafik—1600 x 1200 bildpunkter.

VGA— Placering av videografik—640 x 480 bildpunkter.

XGA— Utökad placering av grafik— 1024 x 768 bildpunkter.

WXGA— Wide Extended Graphics Array —1280 x 800 bildpunkter.

Zoomobjektiv — Objektiv med variabel brännvidd som gör att operatören kan zooma in eller ut och göra bilden mindre eller större.

Zoomobjektivförhållande — Förhållandet mellan den minsta och den största bild ett objektiv kan projicera från ett fast avstånd. Ett zoomobjektivförhållande på 1,4:1 innebär t.ex. att en tiofots bild utan zoom skulle bli en fjortonfots bild med full zoom.

Innehåll

A

AC-adapter 14

Ansluta en dator via USB-kabel 12

Ansluta en DVD-spelare med en A/V till RCA-kabel 14

Anslutning av projektorn

A/V till RCA-kabel med 3,5 mm-kontakt 14

AC-adapter 11, 12, 15

Ansluta med en HDMI-kabel 15

HDMI kabel 15

Strömssladd 11, 12, 14, 15, 16, 17

Till dator 11

Universell 24-stift till VGA-kabel 11

USB-A till USB-B-kabel 12

Anslutningsportar

A/V In-kontakt 10

HDMI-anslutning 10

MicroSD-kortplats 10

Universell I/O-kontakt för

VGA-inmatning och

ljudinmatning och

-utmatning 10

USB typ A-kontakt 10

VGA-A utgång (genomkoppling av bildskärmen (monitor loop-through)) 10

D

Dell

kontakta 62

F

Felsökning 54

Kontakta Dell 54

Fjärrkontroll 25

H

Huvudenhet 8

Fokusring 8

Hjul för lutningsjustering 8

Kontrollpanel 8

Lins 8

I

INGÅNGSKÄLLA 29

J

Justera projektorns zoom och fokus 20

Fokusring 20

Justera projicerad bild 19

Justera projektorns höjd 19

sänka projektorn

Främre

lutningsjustering
shjul 19

K

Kontakta Dell 6, 56

Kontrollpanel 23

L

Lösenord 38

M

Menyinställningar 38

Menyposition 38

Meny-timeout 38

Menytransparens 38

O

OSD-meny 29

S

Slå på /stänga av projektorn

Slå på projektorn 18

Stänga av projektorn 18

Specifikationer

Antal bildpunkter 58

Bullernivå 59

I/O-kontakter 59

Intern flash 58

Kontrastförhållande 58

Ljud 58

Ljusstyrka 58

Ljusventil 58

Miljöbetingad 59

Mått 59

Projektionsavstånd 58

Projektionslins 58

Projektionsskärmsstorlek 58

Strömförbrukning 58

Strömförsörjning 58

Uniformitet 58

Videokompatibilitet 58

Vikt 59

Visningsbar färg 58

Ströminställningar 41

Strömsspar 41

support

kontakta Dell 62

T

telefonnummer 62

Testmönster 36

U

USB-flashdisk 16

Z

Återställning, fabriks 37